

IMPORTADO Y DISTRIBUIDO POR:



# LÍNEA AVÍCOLA

C A T Á L O G O



# El trabajo de campo nunca fue tan liviano.

Por este motivo Miave ofrece soluciones para ayudar en el trabajo, para optimizar su producción.

Con una línea completa de malacates, poleas y accesorios para el manejo de aviarios.

Todos los productos están protegidos contra los efectos de la intemperie, con terminaciones en zincado electrolítico y/o pintura epoxi con tratamiento térmico para garantizar una mayor vida útil.



**Malacates**  
De Techo



**Malacates**  
Con Manija



**Poleas**



**Malacate**

# Un refuerzo de peso para el campo.

Ideales para comederos automáticos, bebederos y para la suspensión de todo tipo de carga, facilitando su manejo. Los malacates Robustec, tanto en los modelos motorizados o manuales, otorgan y facilitan las operaciones, además de atender las exigencias técnicas con alto estándar de rigurosa calidad.

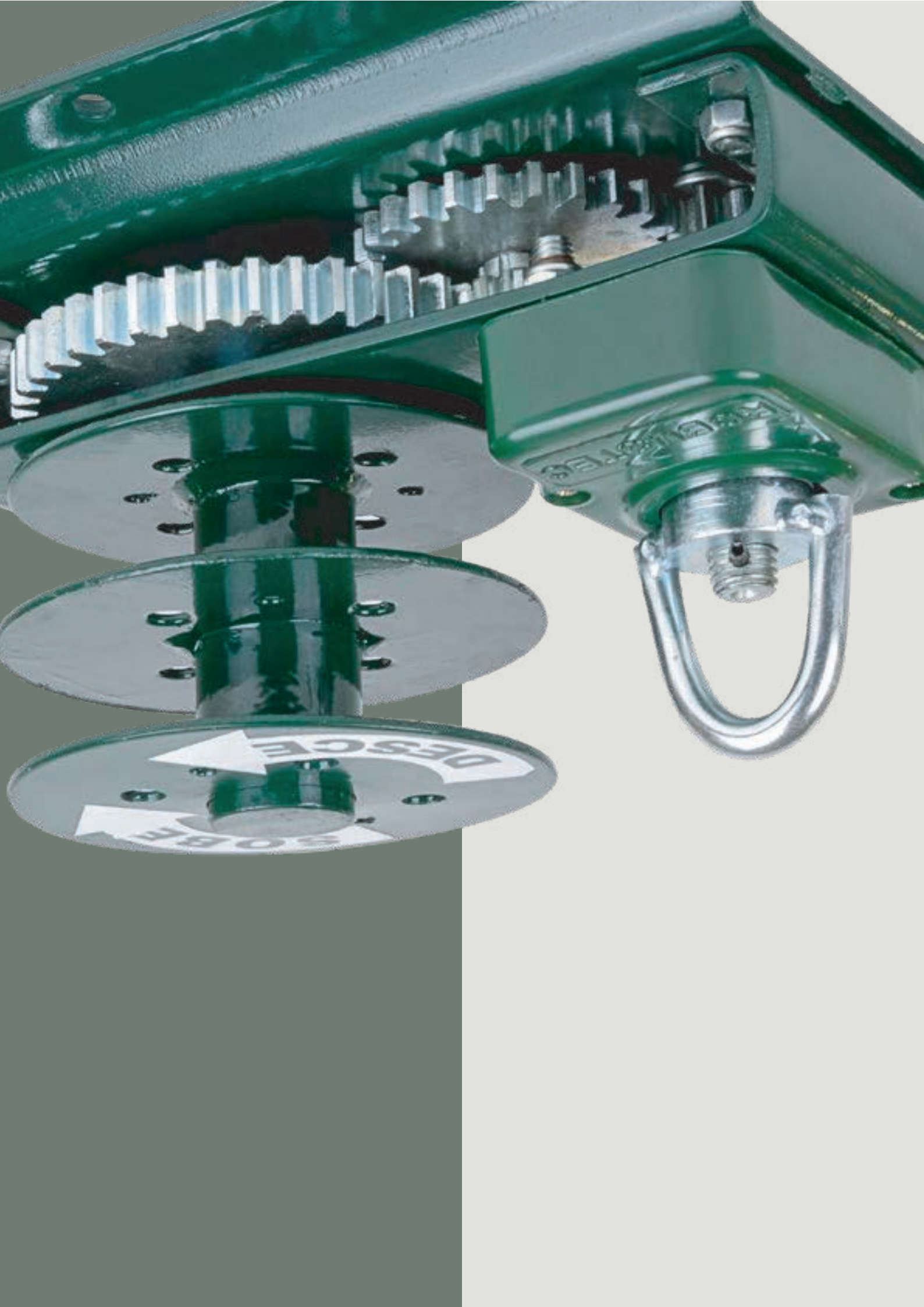



## Malacate de Techo 1820

Código **G-74**

**900 Kg**



Capacidad  
**900 kg**



Color  
**Verde**



Reducción  
**22,8:1**



Diámetro mm  
**40**



Acabado  
**Pintura Epoxi a Polvo**

Malacate desarrollado para elevar líneas de comederos automáticos de hasta 80m de largo.



## Malacate de Techo 1010

Código **G-255**

**450 Kg**



Capacidad  
**450 kg**



Color  
**Verde**



Reducción  
**36:1**



Diámetro mm  
**44,45**



Acabado  
**Pintura Epoxi a Polvo**

Este equipo es indicado para líneas de bebederos que tengan como máximo 80 metros, ya que su construcción proporciona parada automática.



## Malacate de Techo 1825

Código **G-38**

**1350 Kg**



Capacidad  
**1350 kg**



Color  
**Verde**



Reducción  
**30,1:1**



Diámetro mm  
**50**



Acabado  
**Pintura Epoxi a Polvo**

Malacate desarrollado para elevar líneas de comederos automáticos.



## Malacate de techo 1314

Código **G-557**

**900 Kg**



Capacidad  
**900 kg**



Color  
**Verde**



Reducción  
**41:1**



Diámetro mm  
**50,8**



Acabado  
**Pintura Epoxi a Polvo**

Malacate desarrollado para elevar líneas de comederos automáticos.

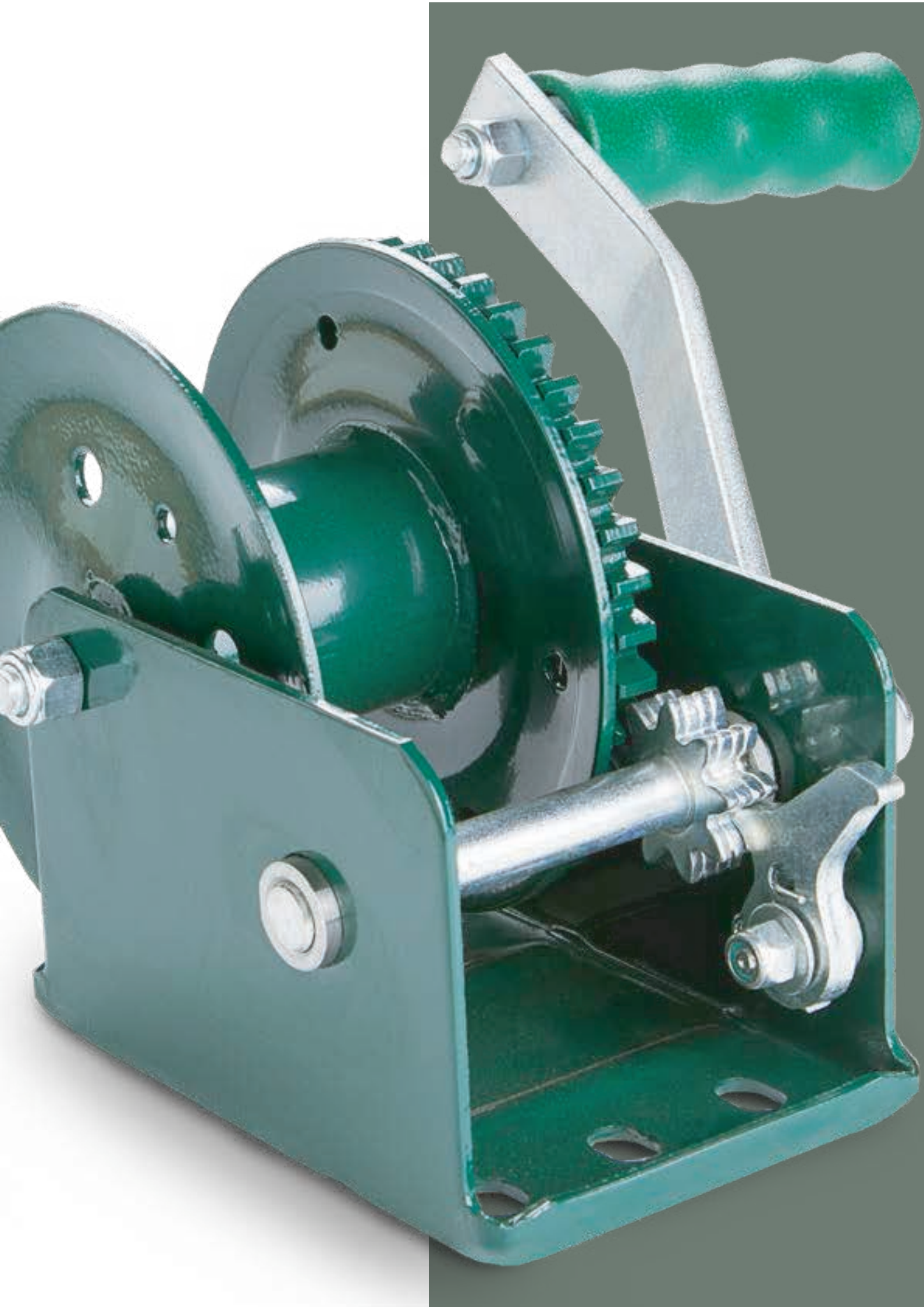

Malacate

# Seguridad y movilidad en acción.

Propias para el traslado, suspensión y tracción de cargas como bebederos, comederos, forraje de la línea avícola e implementos de la línea agrícola. Se encuentran disponibles en varias capacidades y algunos modelos cuentan con un sistema de seguridad por fricción que trava automáticamente el cable cuando el mismo es suelto durante la tracción, suspensión o liberación de la carga.

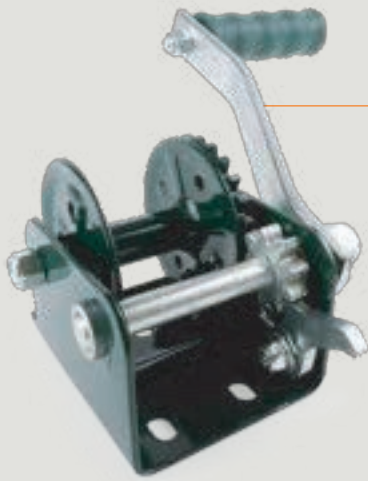

## Malacate Avícola 912

**380 Kg**

Código **C-27**

- KG** Capacidad **380 kg**
- Color Verde**
- Reducción **2,7:1**
- ↗ Diámetro mm **19**
- Acabado Epoxi a Polvo**
- Accionamiento Derecha**

Para elevar una carga de 380kg en la primera línea de cable con una palanca de 180mm, es necesario aplicar una fuerza de accionamiento de aproximadamente 9Kgf.

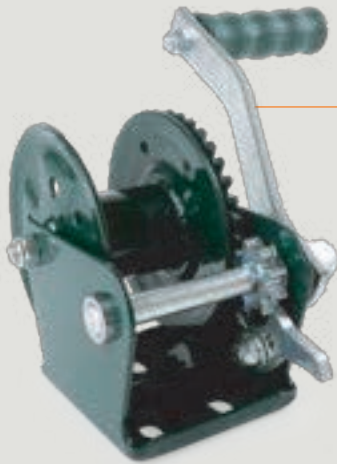

## Malacate Avícola 1009

**450 Kg**

Código **C-283**

- KG** Capacidad **450 kg**
- Color Verde**
- Reducción **4:1**
- ↗ Diámetro mm **44,45**
- Acabado Epoxi a Polvo**
- Accionamiento Derecha**

Para elevar una carga de 450kg en la primera línea de cable con una palanca de 180mm, es necesario aplicar una fuerza de accionamiento de aproximadamente 16Kgf.



## Malacate Avícola 1015 Fricción

**540 Kg**

Código **C-79**

- KG** Capacidad **540 kg**
- Color Verde**
- Reducción **4,5:1**
- ↗ Diámetro mm **50,8**
- Acabado Epoxi a Polvo**
- Accionamiento Derecha**

Para elevar una carga de 540kg en la primera línea de cable con una palanca de 220mm, es necesario aplicar una fuerza de accionamiento de aproximadamente 15Kgf.

Exclusivo Frenado por Fricción: \* manivela bloquea automáticamente cuando se suelta, en la tracción, suspensión o liberación de cargas.

**SISTEMA EXCLUSIVO ROBUSTEC**

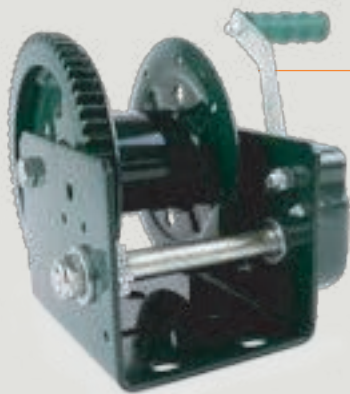

## Malacate Avícola **1416 Fricción**

Código **C-109**

**900 Kg**

**SISTEMA EXCLUSIVO  
ROBUSTEC**

**KG** Capacidad  
**900 kg**

**Color**  
**Verde**

**Reducción**  
**6,6:1**

**Diámetro mm**  
**76,2**

**Acabado**  
**Epoxi a Polvo**

**Accionamiento**  
**Derecha**

Para elevar una carga de 900kg en la primera línea de cable con una palanca de 265mm, es necesario aplicar una fuerza de accionamiento de aproximadamente 20Kgf.

Exclusivo Frenado por Fricción: \* manivela bloquea automáticamente cuando se suelta, en la tracción, suspensión o liberación de cargas.

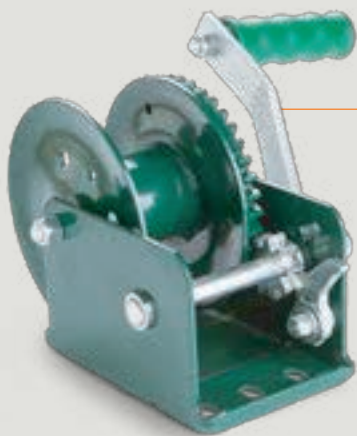

## Malacate Avícola **1015 Derecha**

Código **C-60**

**540 Kg**

**KG** Capacidad  
**540 kg**

**Color**  
**Verde**

**Reducción**  
**4,5:1**

**Diámetro mm**  
**50,8**

**Acabado**  
**Epoxi a Polvo**

**Accionamiento**  
**Derecha**

Para elevar una carga de 540kg en la primera línea de cable con una palanca de 180mm, es necesario aplicar una fuerza de accionamiento de aproximadamente 19Kgf.

Poleas

# La unión de la fuerza con la liviandad.

Con diversas posibilidades de aplicación como el traslado de bebederos y comederos en aviarios. Las poleas Robustec cuentan con rodamientos reforzados y capacidad de hasta 600 kg







## Polea 22mm

Código **R-08**

**30 Kg**

**KG** Capacidad **30 kg**  Diametro mm **22mm**  Material **Nylon**

 Especificaciones  
-

Ideal para sistemas de elevación de comederos, bebederos, cortinas y otros.



## Polea 45mm

Código **R-220**

**45 Kg**

**KG** Capacidad **45 kg**  Diametro mm **40mm**  Material **Nylon**

 Especificaciones  
-

Ideal para sistemas de elevación de comederos, bebederos, cortinas y otros.



## Polea 55mm

Código **R-201**

**250 Kg**

**KG** Capacidad **250 kg**  Diametro mm **55mm**  Material **Nylon**

 Especificaciones  
**C/ Gancho**

Ideal para sistemas de elevación de comederos, bebederos, cortinas y otros.

 **MIAVE - MAQUINARIAS E IMPLEMENTOS AGROPECUARIOS**

Matriz: Latacunga, Vía Mulaló

Sucursal: Santo Domingo

[www.miave.com.ec](http://www.miave.com.ec)

 **Contacto**

099 974 3977 - 099 146 2096

